

Датчик наклона (Tilt Switch)

Модель : SS-55 Serisi

Описание

Датчик уровня выстрела (датчик наклона) представляет собой электромеханический датчик наклона, используемый для определения точки и обнаружения потери источника на конвейерных лентах, основной целью которого является контроль наличия, отсутствия или плотности сыпучего материала во время потока жидких материалов.

Варианты зондов состоят из двух разных моделей, из которых серия SS имеет корпус из нержавеющей стали, а другая серия CB используется в качестве цельнолитого и применима в тяжелых условиях. В зависимости от потребности, датчик может работать с помощью блока управления или напрямую интегрироваться в систему.

Свойства

Вес : 0,45 кг (с учетом кабеля 0,95 кг)

Класс защиты : IP68

Сертификат : CE

Показатели контакта : 12,5A - 120VAC / 5 ohm

Зоны применения

Сигнал высокого уровня для силосов и бункеров

Сигнал высокого уровня для стекирования

Антиблокировка в зонах загрузки/разгрузки конвейерной ленты

Проверка отсутствия материала на ленте

Технические свойства

Модель	Угол наклона	Уровень температуры	Описание
SS-55	35° в любом направлении	от -40°C до +80°C	Корпус из нержавеющей стали с головкой поддона (для гранулированного/порошкового материала)
SS-55HT	35° в любом направлении	от -40°C до +190°C	Корпус из нержавеющей стали с головкой поддона (для гранулированного/порошкового материала + высокая термостойкость)
SS-55-B1	20° в любом направлении	от -40°C до +80°C	Корпус из нержавеющей стали с головкой поддона (для гранулированного/порошкового материала) + контакт под углом 20° + без ртути
SS-55HT-B1	20° в любом направлении	от -40°C до +190°C	Корпус из нержавеющей стали с головкой поддона (для гранулированного/порошкового материала) + устойчивость к высоким температурам + контакт под углом 20° + без ртути
SS-R55	20° в любом направлении	от -40°C до +80°C	Корпус из нержавеющей стали с головкой поддона (для гранулированного/порошкового материала) + контакт под углом 20°
SS-R55HT	20° в любом направлении	от -40°C до +190°C	Корпус из нержавеющей стали с головкой поддона (для гранулированного/порошкового материала) + устойчивость к высоким температурам + контакт под углом 20°
SS-55HT-C1	35° в любом направлении	от -40°C до +190°C	Корпус из нержавеющей стали с головкой поддона (для гранулированного/порошкового материала) + устойчивость к высоким температурам + защита кабеля из стальных труб
SS-55HT-C2	35° в любом направлении	от -40°C до +190°C	Корпус из нержавеющей стали с головкой поддона (для гранулированного/порошкового материала) + устойчивость к высоким температурам + защита кабеля со спиральным кабелепроводом

Длина кабеля составляет 3.3 метра.



SS-55C1

Защищенный датчик уровня выстрела



SS-55

Стандартный датчик уровня выстрела

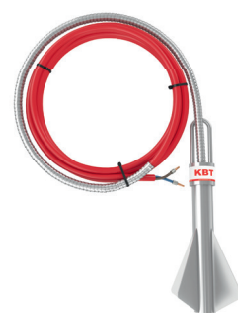

SS-55HTC2

Датчик уровня выстрела с защитой от высоких температур

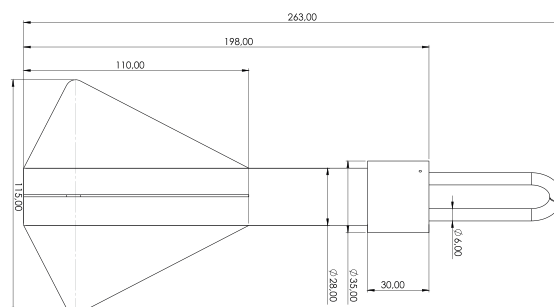

Способы применения

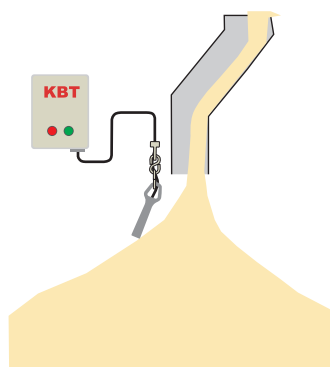

Высокий уровень

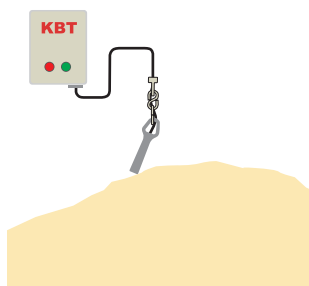

Объемный материал

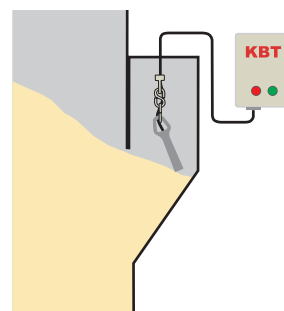

Низкий уровень

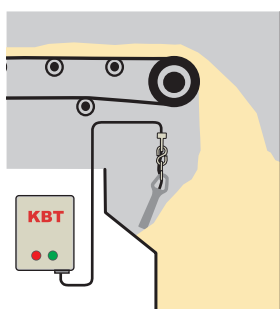

Засоренный желоб

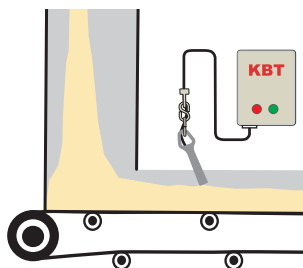

Сыпучий материал

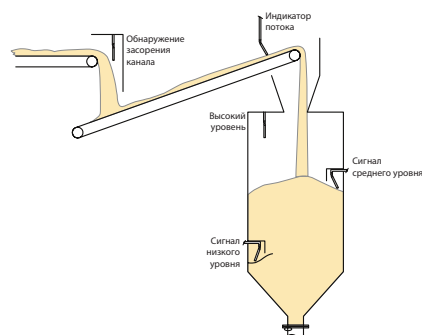

Общее применение

Технические характеристики панели управления

Разъем	Все модели	115/230 VAC, 50/60 Hz
Аварийный контакт	KT20-P	(2) SPDT 115/230VAC 10 A / 30VDC 7A неиндуктивный
	KT25-DIN	(1) NO 115/230VAC 2A / 20VDC 3A
Контакт неисправности	Все модели	(1) NO 2A для 115/230VAC@24VDC
Время задержки	Все модели	Может быть установлено на 1, 2, 4 и 6 секунд.
Температура	Все модели	В диапазоне -40°C, +50°C
Защита	KT20-P	IP65 (NEMA 4)
	KT25-DIN	IP20 (NEMA 1)
Сертификация	Все модели	CE
Применение в опасной зоне	Ожидает утверждения	

KT25-DIN Монтажные размеры

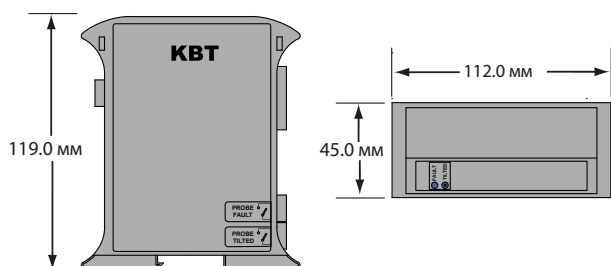

KT20-P Монтажные размеры

